

令和元年度 第8回 埼玉県公立高等学校テニス選手権大会 男子団体

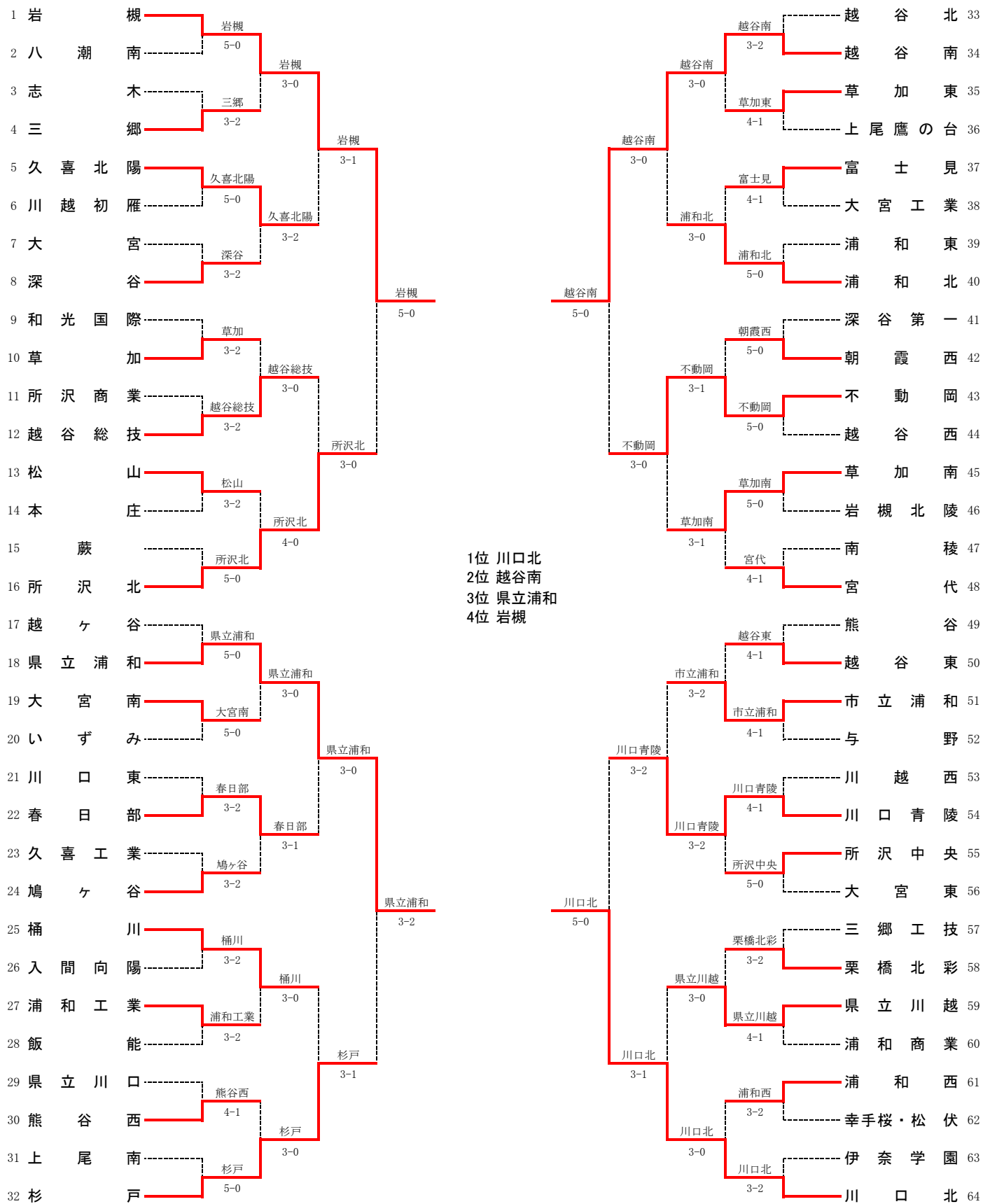

1位 川口北
2位 越谷南
3位 県立浦和
4位 岩槻

シード順位
1 岩槻
2 川口北
2,3は抽選
3 越谷北
4 杉戸
4,5は抽選
5 越ヶ谷
6 宮代
6は抽選

男子 準々決勝

種目	岩槻	5 - 0	所沢北
S1	増田 友希 ① ○	6 - 0	佐藤 真飛 ②
D1	金子 雅空 ② ○	6 - 3	五十嵐 竜士 ②
	上野 颯太 ② ○		小川 陽彦 ②
S2	高橋 修生 ② ○	6 - 3	小林 裕也 ②
D2	曇 汐優 ② ○	6 - 0	新木 悠介 ②
	須賀 竜輝 ② ○		三浦 帆貴 ②
S3	川野 壘 ② ○	7 - 5	内海 柊人 ②

種目	越谷南	5 - 0	不動岡
S1	大田 凜斗 ① ○	6 - 3	長谷部 隼汰 ②
D1	花田 宰 ① ○	6 - 2	米田 洸太郎 ②
	村田 圭佑 ② ○		安東 春樹 ②
S2	関口 太陽 ① ○	6 - 1	小林 悠太郎 ②
D2	吉岡 順平 ② ○	6 - 0	武井 遥 ②
	田口 大輔 ② ○		藤井 俊丞 ②
S3	丹野 悠太 ② ○	6 - 2	間瀬 晴賀 ②

種目	県立浦和	3 - 2	杉戸
S1	武田 純平 ② ○	2 - 6	藤井 源輝 ②
D1	井倉 一久 ① ○	5 - 7	小島 隆太郎 ②
	本田 啓祐 ① ○		野口 凌 ②
S2	園部 隼 ① ○	6 - 0	福田 竜輝 ②
D2	稲垣 里玖 ② ○	7 - 6 (6)	竹松 慧 ②
	福地 翔大 ② ○		大原 圭斗 ②
S3	南部 隼真 ① ○	6 - 4	石井 楓馬 ①

種目	川口北	5 - 0	川口青陵
S1	雨宮 有希 ② ○	6 - 0	安部 晃央 ②
D1	神田 琉之介 ② ○	6 - 0	染谷 勘太 ②
	熊谷 悠飛 ② ○		早川 心 ①
S2	高村 和磨 ② ○	6 - 2	花岡 純弥 ①
D2	小島 力 ② ○	6 - 1	梶川 直稀 ②
	東川 蓉 ① ○		岸本 春樹 ②
S3	松本 駿 ① ○	6 - 1	熊谷 建汰 ③

5位～8位決定戦

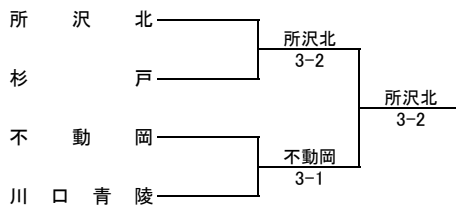

7位～8位決定戦

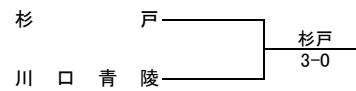

9位～16位決定戦

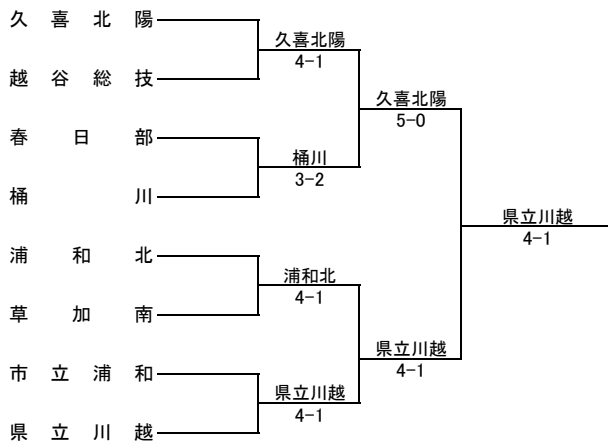

11位～12位決定戦

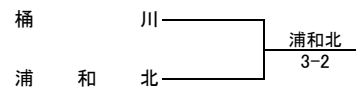

13位～14位決定戦

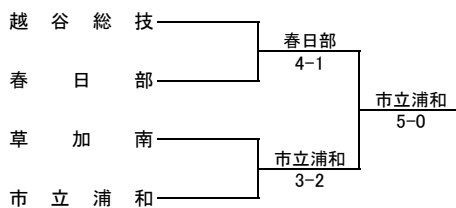

15位～16位決定戦

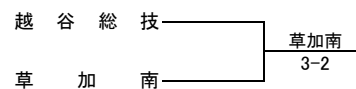

男子リーグ戦（1位～4位）

	岩槻	県立浦和	越谷南	川口北	勝敗	順位
岩 槻		2 - 3	2 - 3	2 - 3	0勝3敗	4位
県立浦和	3 - 2		1 - 4	0 - 5	1勝2敗	3位
越 谷 南	3 - 2	4 - 1		1 - 4	2勝1敗	2位
川 口 北	3 - 2	5 - 0	4 - 1		3勝0敗	1位

種目	県立浦和	3 - 2	岩槻
S1	武田 純平 ②	1 - 6	○ 増田 友希 ①
D1	井倉 一久 ①	1 - 6	○ 金子 雅空 ②
	本田 啓祐 ①		
S2	園部 錬 ①	○ 7 - 6 (7)	高橋 修生 ②
D2	稲垣 里玖 ②	○ 6 - 3	雲 汐 優 ②
	福地 翔大 ②		
S3	南部 隼真 ①	○ 6 - 3	川野 壘 ②

種目	川口北	4 - 1	越谷南
S1	雨宮 有希 ②	○ 6 - 2	大田 凜斗 ①
D1	神田 琉之介 ②	3 - 6	○ 花田 宰 ①
	熊谷 悠飛 ②		
S2	高村 和磨 ②	○ 6 - 2	関口 太陽 ①
D2	佐々木 孝義 ①	○ 6 - 2	吉岡 順平 ②
	小林 勇貴 ①		
S3	松本 駿 ①	○ 6 - 2	丹野 悠太 ②

種目	越谷南	3 - 2	岩槻
S1	大田 凜斗 ①	○ 6 - 2	増田 友希 ①
D1	花田 宰 ①	○ 6 - 1	金子 雅空 ②
	村田 圭佑 ②		
S2	関口 太陽 ①	○ 6 - 2	高橋 修生 ②
D2	吉岡 順平 ②	2 - 6	○ 雲 汐 優 ②
	田口 大輔 ②		
S3	丹野 悠太 ②	3 - 6	○ 川野 壘 ②

種目	川口北	5 - 0	県立浦和
S1	雨宮 有希 ②	○ 6 - 0	武田 純平 ②
D1	松本 駿 ①	○ 7 - 5	南部 隼真 ①
	熊谷 悠飛 ②		
S2	高村 和磨 ②	○ 6 - 2	園部 錬 ①
D2	佐々木 孝義 ①	○ 6 - 4	稲垣 里玖 ②
	小林 勇貴 ①		
S3	神田 琉之介 ②	○ 6 - 4	井倉 一久 ①

種目	川口北	3 - 2	岩槻
S1	雨宮 有希 ②	○ 6 - 0	増田 友希 ①
D1	神田 琉之介 ②	2 - 6	○ 高橋 修生 ②
	熊谷 悠飛 ②		
S2	高村 和磨 ②	○ 6 - 0	雲 汐 優 ②
D2	佐々木 孝義 ①	3 - 6	○ 上野 颯太 ②
	小林 勇貴 ①		
S3	松本 駿 ①	○ 6 - 1	金子 雅空 ②

種目	越谷南	4 - 1	県立浦和
S1	大田 凜斗 ①	○ 6 - 1	武田 純平 ②
D1	花田 宰 ①	○ 6 - 4	井倉 一久 ①
	村田 圭佑 ②		
S2	関口 太陽 ①	○ 6 - 2	園部 錬 ①
D2	吉岡 順平 ②	○ 6 - 1	出水 竣也 ②
	田口 大輔 ②		
S3	丹野 悠太 ②	5 - 7	○ 南部 隼真 ①